



Фитинги ПЭ под спайку внутр
СТМС

Прайс-лист от 03 сентября 2024 г.

Алматы, ул. Торетай 92А/1
Менеджеры по продажам:
+7 727 270 0900
+7 727 299 9666
+7 707 240 6200
+7 707 666 0222
+7 707 270 8888
+7 707 270 9999
info@stms.kz
mail@stms.kz

"СТМС-СК"ЖШС зауыты.
Қарасай ауданы,
"Ленинское"АКХ:
+7 700 500 62 12
+7 707 910 88 00
+7 707 900 20 11
+7 707 233 30 07
zavod@stms.kz

Артикул	Наименование товара	Фото	Диаметр	Вес (гр)	Цена розничная тенге
Муфта внутр спайка внутрь					
46707	Муфта внутр 20		1/2 F SDR11	40	419,07
47451			1/2 F SDR11		515,52
50131			1/2 F SDR11		443,52
19684			1/2 F SDR5		443,52
49434			3/4 F SDR5		542,69
22850			3/4 F SDR5		1 084,69
46708	Муфта внутр 25		1/2 F SDR11	40, 45, 55	419,07
55712			1/2 F SDR11		560,34
50250			3/4 F SDR11		912,85
22851			1/2 F SDR5		532,50
22493			3/4 F SDR5		650,68
55720	Муфта внутр 32		1/2 F SDR11	40, 105, 135, 60	672,41
55713			1F SDR11		1 992,78
55721			3/4 F SDR11		1 031,03
28849			1/2 F SDR7,4		650,68
19685			1F SDR7,4		1 873,92
28850			1F SDR7,4		1 725,85
22852			3/4 F SDR7,4		242,00
50390	Муфта внутр 40	11/4F SDR11	230, 210, 156	1 262,64	
36883		11/4 F SDR7,4		2 011,80	
28851		11/4 F SDR7,4		3 796,73	
19686		11/4 F SDR6		2 011,80	
19854	Муфта внутр 50	2 F SDR6	425, 185	2 958,60	
19687		11/2 F SDR9		2 367,02	
55723		2 F SDR11		6 107,89	
49817		11/2 F SDR11		4 153,37	
07044	Муфта внутр 63	2 F SDR7,4	365	6 151,01	
19856		2 SDR7,4		2 662,47	
55714	Муфта внутр 75	21/2 F SDR11	470	8 136,14	
28656		21/2 F SDR9		8 284,21	

Артикул	Наименование товара	Фото	Диаметр	Вес (гр)	Цена розничная тенге
55715	Муфта внутр 90		3 F SDR11	-	13 806,78
15500			3 1/2 F SDR9		18 934,74
55332	Муфта внутр 110		4 F SDR11	-	18 491,22
17862			4 F SDR9		26 627,36

Муфта наруж спайка **внутрь**

29904	Муфта наруж 20		1/2M SDR5	75, 40, 45	1 553,34
44254			1/2M SDR5		822,52
19857			1/2M SDR5		473,41
19858			3/4M SDR5		1 242,26
19711	Муфта наруж 25		1/2M SDR5	47, 59	591,59
19694			3/4M SDR5		887,72
50252			1/2M SDR11		713,16
50251			3/4M SDR11		1 580,87
28761	Муфта наруж 32		1M SDR7,4	165, 115, 50, 68	1 670,84
19859			1M SDR7,4		1 331,24
58830			1/2M SDR 9		1 164,10
28762			1/2M SDR9		860,55
19623		3/4M SDR9	946,81		
55722		3/4M SDR11	1 202,19		
36882	Муфта наруж 40	1 1/4M SDR7,4	165	2 070,89	
19814		1 1/4M SDR11		1 873,92	
50378	Муфта наруж 50	1 1/2M SDR7,4	200,180	5 216,86	
19815		1 1/2M SDR7,4		2 662,47	
19855		2M SDR11		4 141,77	
49159		1 1/2M SDR 11		40 008,65	
19816	Муфта наруж 63	2M SDR7,4	380, 385	6 336,26	
19659		2M SDR9		8 293,04	
50129		2M SDR11		2 958,60	
28763	Муфта наруж 75	2 1/2M SDR9	721	8 284,21	
55716		2 1/2M SDR11		9 861,99	
32421	Муфта наруж 90	3"M SDR9	890, 915	16 272,28	
28847		3 1/2M SDR9		20 118,59	
55724		3M SDR11		19 017,60	
28848	Муфта наруж 110	4"M SDR9	1,175	26 627,36	
55717		4"M SDR11		19 477,42	

Артикул	Наименование товара	Фото	Диаметр	Вес (гр)	Цена розничная тенге
---------	---------------------	------	---------	----------	----------------------

Муфта спайка внутрь

19826	Муфта 20		SDR11	10	46,19
52074	Муфта 25		SDR11	10, 15	36,30
19827			SDR5		82,87
19828	Муфта 32		SDR6	25, 20	132,45
52086			SDR11		64,13
19829	Муфта 40		SDR7,4	35, 30	128,37
52075			SDR11		90,75
19741	Муфта 50		SDR11	55	350,00
48175			SDR11		373,56
52098	Муфта 63		SDR11	75	600,00
19621			SDR11		525,71
19616	Муфта 75		SDR 7,4	175	749,84
19618	Муфта 90		SDR 7,4	230	941,38
40101	Муфта 110		SDR 11	310	1 623,29

Муфта разъем внутр ПЭ спайка внутрь

48547	Муфта разъем внутр 20		1/2F SDR6	105	1 382,86
46932			1/2F SDR6		1 331,24
55718	Муфта разъем внутр 25		3/4F SDR11	125	2 011,80
49252			3/4F SDR6		1 716,34
18383	Муфта разъем внутр 32		1F SDR6	135	2 367,02
13953			1F SDR6		3 173,23
15177	Муфта разъем внутр 40		11/4F SDR6	125, 352	4 921,49
21452			11/4F SDR6		4 141,77
15129	Муфта разъем внутр 50		11/2F SDR6	375	6 099,22
21487			11/2F SDR6		6 804,91
65973			2F SDR6		2 769,78
14155	Муфта разъем внутр 62		2F SDR6	393	12 738,40
49285					9 171,92

Муфта разъем наруж ПЭ спайка внутрь

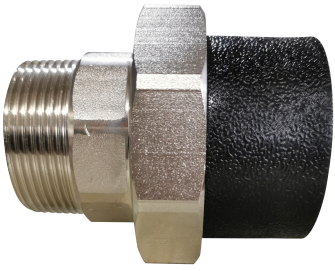
50130	Муфта разъем наруж 20		1/2M SDR6	80	1 439,91
21485			1 420,21		
55719	Муфта разъем наруж 25		3/4M SDR11	105	2 287,55
28799			3/4M SDR6		1 775,43
65972	Муфта разъем наруж 32		1/2M SDR7,4	140	639,81
25184			1M SDR7,4		4 649,81

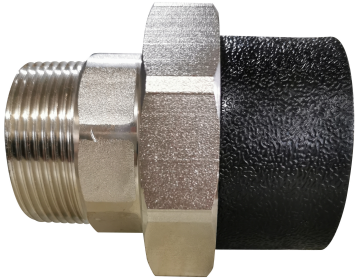
Артикул	Наименование товара	Фото	Диаметр	Вес (гр)	Цена розничная тенге
21490	Муфта разъем наруж 32		1M SDR6	165	2 367,02
47452	Муфта разъем наруж 40		11/4M SDR7,4	125, 260	5 389,46
28800					4 141,77
13022	Муфта разъем наруж 50		11/2M SDR9	355	10 471,23
28801					6 804,91
15652	Муфта разъем наруж 63		2M SDR11	530	13 826,48
28802					9 171,92

Угольник ПЭ спайка внутри

54901	Угольник 20		SDR11	15,20	150,00
19845			SDR5		88,98
19846	Угольник 25		SDR 5	20	141,28
07388			SDR11		150,00
19847	Угольник 32		SDR7,4	40,35	244,32
52076			SDR 11		250,00
19688	Угольник 40		SDR7,4	60,55	389,19
52077			SDR 11		181,50
19620	Угольник 50		SDR 7,4	125,110	661,09
49158			SDR11		600,00
19714	Угольник 63		SDR 9	165,180	707,73
39997			SDR11		950,00
19689	Угольник 75		SDR9	265	1 237,51
19696	Угольник 90		SDR9	525	1 808,04
49435	Угольник 110		SDR11	875	3 465,28
19622			SDR9		3 550,18
19656	Угольник 160	SDR11	890	16 564,90	

Угольник ПЭ внутр

55725	Угольник внутр 20		1/2" латунь, сталь	45	443,52
21493					561,70
55726	Угольник внутр 25		1/2" латунь, сталь	50,65	561,70
28772					591,59
55727			3/4" латунь, сталь		660,19
28771					828,63
28769	Угольник внутр 32		1"сталь, латунь	110,80	1 568,28
55733					1 232,75
55728			3/4" латунь, сталь		868,02
28770					1 005,90

Артикул	Наименование товара	Фото	Диаметр	Вес (гр)	Цена розничная тенге
---------	---------------------	------	---------	----------	----------------------

Угольник ПЭ наруж

55729	Угольник наруж 20		1/2" латунь, сталь	55	730,82	
21443					621,47	
55730	Угольник наруж 25		1/2" латунь, сталь	60,65	700,26	
28768					680,56	
55731			3/4" латунь, сталь		887,72	
28767			946,81			
55732	Угольник наруж 32		3/4" латунь, сталь	95,120	1 054,80	
28766					1 124,76	
55734			1" лату, сталь		1 636,88	
28765			1 834,52			
55735	Угольник наруж 63			2" латунь	-	8 938,28

Тройник внутр. ПЭ спайка внутрь

55736	Тройник внутр. 20		1/2F SDR11	59,65	419,07
19797			1/2F SDR5		561,70
55737			3/4F SDR11		628,94
21488			3/4F SDR5		769,54
55738	Тройник внутр. 25		1/2F SDR11	55,70	527,74
19809					1/2F SDR5
55739			3/4F SDR11		628,94
19808			3/4F SDR5		769,54
55829	Тройник внутр. 32		1/2F SDR11	90,70,165	1 053,44
55740					1/2F SDR11
31672			1/2F SDR5		828,63
55741			3/4F SDR11		660,19
19811		3/4F SDR9	1 035,78		
19810		1F SDR9	1 538,39		
32507	Тройник внутр. 75		2F SDR5	120	1 775,43

Тройник наруж. спайка внутрь

32579	Тройник наруж. 20		1/2M SDR5	50,65	493,10	
19798					621,47	
55744			3/4M SDR11		715,20	
49233			3/4M SDR6		887,72	
55745	Тройник наруж. 25		1/2M SDR11	55,85	874,14	
19799					1/2M SDR5	680,56
55746			3/4M SDR11		715,20	
19802			25x3/4M SDR6		917,60	
55747	Тройник наруж. 32			3/4M SDR11	130,125	739,65
19813						3/4M SDR7,4

Артикул	Наименование товара	Фото	Диаметр	Вес (гр)	Цена розничная тенге
55748	Тройник наруж. 32		1/2M SDR11	130,125	690,07
28557			1/2M SDR9		946,81
55749			1M SDR11		1 424,97
19812			1M SDR7,4		1 716,34

Тройник ПЭ спайка внутрь

19860	Тройник 20		SDR5	20,15	61,81
52078			SDR11		105,00
19861	Тройник 25		SDR5	25,30	81,51
52079			SDR11		72,60
19713	Тройник 32		SDR5	40,50	125,66
52080			SDR11		115,50
19675	Тройник 40		SDR7,4	70,80	216,67
52081			SDR11		217,80
19715	Тройник 50		SDR11	125	700,00
48216					876,17
52082	Тройник 63		SDR11	195,260	1 250,00
19673					1 286,41
28635	Тройник 75		SDR9	305	1 481,34
28607	Тройник 90		SDR9	585	2 673,34
46862	Тройник 110		SDR11	760,990	4 267,42
19693			SDR9		4 437,90

Редуктор тройник ПЭ спайка внутрь

19667	Редуктор тройник 25		20x25 SDR7,4	24	84,23	
19665	Редуктор тройник 32		20x32 SDR6	40,45	217,35	
19666			25x32 SDR5		207,16	
22842	Редуктор тройник 40		20x40 SDR7,4	50,60	237,05	
22830			25x40 SDR7,4		266,25	
19792			32x40 SDR9		204,44	
19793	Редуктор тройник 40		20x50 SDR9	69,75,110.	436,05	
19794			25x50 SDR9		285,95	
19795			32x50 SDR7,4		120	311,08
19796			40x50 SDR7,4		413,64	
19646	Редуктор тройник 63		20x63 SDR9	120,140,	576,65	
19674			25x63 SDR13,6		709,77	
46871			32x63 SDR11		115,170	900,00
19710			32x63 SDR9		473,41	

Артикул	Наименование товара	Фото	Диаметр	Вес (гр)	Цена розничная тенге	
19642	Редуктор тройник 63		40x63 SDR7,4	185,215	493,78	
19645			50x63 SDR7,4		627,59	
28639	Редуктор тройник 75		32x75 SDR9	190,205,	719,28	
19643			40x75 SDR9		1 084,01	
19712			50x75 SDR9		235,275	901,30
19641			63x75 SDR9		1 503,75	
65881	Редуктор тройник 90		25x90 SDR11	390,450,	1 748,54	
65882			32x90 SDR11		1 588,65	
28614			40x90 SDR11		953,440,	1 700,72
28640			50x90 SDR11		450,515	2 024,02
28641			63x90 SDR9		1 817,54	
28642			75x90 SDR9		1 691,21	
65883	Редуктор тройник 110		32x110 SDR11	580,600,	1 833,17	
46863			40x110 SDR11		2 511,69	
19823			50x110 SDR11		2 465,50	
19824			63x110 SDR9		3 550,18	
46864			63x110 SDR11		543,780,	1 801,24
46865			75x110 SDR11		800,1.560	2 813,25
19825		75x110 SDR9	2 004,32			
46866		90x110 SDR11	3 846,31			
19765		90x110 SDR9	2 280,76			

Вентиль запорный под спайку внутрь

22844	Вентиль запорный под спайку внутрь		20	-	1 627,37
22845			25	117	4 028,34
22846			32	325	4 398,50
22847			40	334	6 050,32
22848			50	376	7 100,36
22849			63	770	11 242,80
28757			75	-	20 365,14
28758			110	-	48 077,18

Переходник ПЭ спайка внутрь

19830	Переходник 25		20 SDR7,4	15	34,64
52099			20 SDR11		36,30
19831	Переходник 32		20 SDR6	15,20	61,81
52085			20 SDR11		100,43
19833			25 SDR 7,4		91,70
19834	Переходник 40		20 SDR 7,4	25,30	120,90
42271			20 SDR 11		350,90
19832			25 SDR7,4		120,90
29286			25 SDR7,4		774,40

Артикул	Наименование товара	Фото	Диаметр	Вес (гр)	Цена розничная тенге
19835	Переходник 40		32 SDR7,4	25,30	201,21
52100			32 SDR11		200,00
25012			32 SDR7,4		865,15
19836	Переходник 50		20 SDR9	45,35,55	117,51
19837			25 SDR9		194,94
50391			32 SDR11		251,99
19838			32 SDR7,4		123,62
52087			32 SDR11		263,78
19839			40 SDR7,4		179,99
19840	Переходник 63		20 SDR9	60,65,85, 70,90,75	248,59
19841			25 SDR9		287,31
19842			32 SDR7,4		371,53
52089			32 SDR11		399,30
19843			40 SDR7,4		474,26
19844			50 SDR9		474,26
52088		50 SDR11	490,05		
48215	50 SDR11	328,06			
28773	Переходник 75	32 SDR9	105,110, 125	394,62	
19852		40 SDR9		495,82	
19851		50 SDR9		413,64	
19853		63 SDR9		643,89	
28774	Переходник 90	40 SDR9	195,200, 205,225	639,13	
28775		50 SDR9		639,13	
28776		63 SDR9		682,60	
28777		75 SDR9		851,72	
28736	Переходник 110	50 SDR9	310,320, 345,350	1 139,70	
28737		63 SDR9		1 839,56	
28738		75 SDR9		1 461,64	
28739		90 SDR9		1 506,47	

Заглушка ПЭ спайка внутрь

19817	Заглушка 20		SDR5	7	43,12
19818	Заглушка 25		SDR5	10	153,30
19819	Заглушка 32		SDR7.4	15	86,23
19820	Заглушка 40		SDR6	30	332,13
19821	Заглушка 50		SDR11	45	259,46
19822	Заглушка 63		SDR9	75	383,07
28733	Заглушка 75		SDR9	105	495,14
28734	Заглушка 90		SDR9	220	910,13
28735	Заглушка 110		SDR9	275	1 386,25

Артикул	Наименование товара	Фото	Диаметр	Вес (гр)	Цена розничная тенге
---------	---------------------	------	---------	----------	----------------------

Полуотвод ПЭ спайка внутрь

19848	Полуотвод 20		SDR5	14	82,87	
19849	Полуотвод 25		SDR5	20	158,09	
19670	Полуотвод 32		SDR7,4	30	177,96	
19671	Полуотвод 40		SDR6	60	246,55	
19850	Полуотвод 50		SDR7,4	80	241,12	
39801	Полуотвод 63			SDR9	114,140	739,65
19672						413,64
28730	Полуотвод 75		SDR7,4	190	639,13	
28731	Полуотвод 90		SDR9	500	1 056,16	
28732	Полуотвод 110		SDR9	525	3 104,25	
19660	Полуотвод 160		SDR13.6	-	42 307,65	

Кран шаровый ПЭ под спайку ручка бабочка

02294	Кран шаровый ручка бабочка		20	90	1 028,31
01418			25	147	1 119,33
04699			32	250	1 495,60
04740			40	227	2 689,64
04738			50	-	6 837,51

Кран шаровый ПЭ под спайку ручка рычаг

04722	Кран шаровый ручка рычаг		63	571	10 088,80
04719			75	912	14 670,05
04728			90	2,141	26 285,48
00794			110	2,124	38 444,08

Втулка под фланец ПЭ спайка внутрь короткий

45949	Втулка 160 ППР под фланец		-	-	2 847,59
21986	Втулка под фланец 40		SDR 11	25	962,90
52083	Втулка под фланец 50		SDR11	40	127,05
52084	Втулка под фланец 63		SDR11	65	199,65

Артикул	Наименование товара	Фото	Диаметр	Вес (гр)	Цена розничная тенге
Втулка под фланец ПЭ спайка внутрь короткий					
36472	Втулка под фланец 50		SDR9 L20	56	338,93
36473	Втулка под фланец 63		SDR9 L8	220	503,01
36474	Втулка под фланец 75		SDR9 L17	310	456,43
36475	Втулка под фланец 90		SDR11L20	138	878,89
34559	Втулка под фланец 110		SDR9 L27	272	1 164,10
Втулка ПЭ с фланцем ППР					
46716	Втулка 32		-	-	4 437,90
46717	Втулка 40		-	-	4 931,00
29905	Втулка 50		SDR9	225	2 712,05
29908	Втулка 63		-	250	3 525,73
29909	Втулка 75		SDR9	380	3 846,31
29910	Втулка 90		SDR9	531	4 068,41
29911	Втулка 110		SDR9	-	4 881,42
Втулка с фланцем ПЭ спайка внутрь					
45404	Втулка с фланцем 32		SDR11	250	2 662,47
45405	Втулка с фланцем 40			275	1 709,55
45406	Втулка с фланцем 50			305	2 958,60
45420	Втулка с фланцем 63			-	3 254,73
45407	Втулка с фланцем 75			470	2 589,12
45408	Втулка с фланцем 90			595	3 020,41
45409	Втулка с фланцем 110			-	5 325,61
39993	Втулка с фланцем 63		SDR9	365	3 254,73

Компания оставляет за собой право изменять цены без предварительного уведомления